

1部ホープス男子

1	平塚 亘 フェニックス 1	山川 絢大 大野クラブ 2	森川 弦 若狭TTC 3	
2	堀江 荘志 丸岡JSC 1	福山智仁 フェニックス 2	加畑 慶祐 A・Oスポ少 3	
3	太田風志 フェニックス 1	堂下 陽向 大野クラブ 2	重僧 琉斗 美山道場 3	忽那 海秀 ミナミラボ 4
4	三輪 吏音 フェニックス 1	谷岡 樹 丸岡JSC 2	高山 勇弥 春江クラブ 3	内藤 綾太 ミナミラボ 4
5	野村 吏央 フェニックス 1	山形 将真 ミナミラボ 2	小林 武琉 円山スポ少 4	吉田 來生 フェニックス 3
6	杉田 久輝 ミナミラボ 1	宇野大仁朗 フェニックス 2	山内辰之助 円山スポ少 4	新井 清雅 大野クラブ 3

1部ホープス男子

1. 2位決勝トーナメント → 決勝リーグ

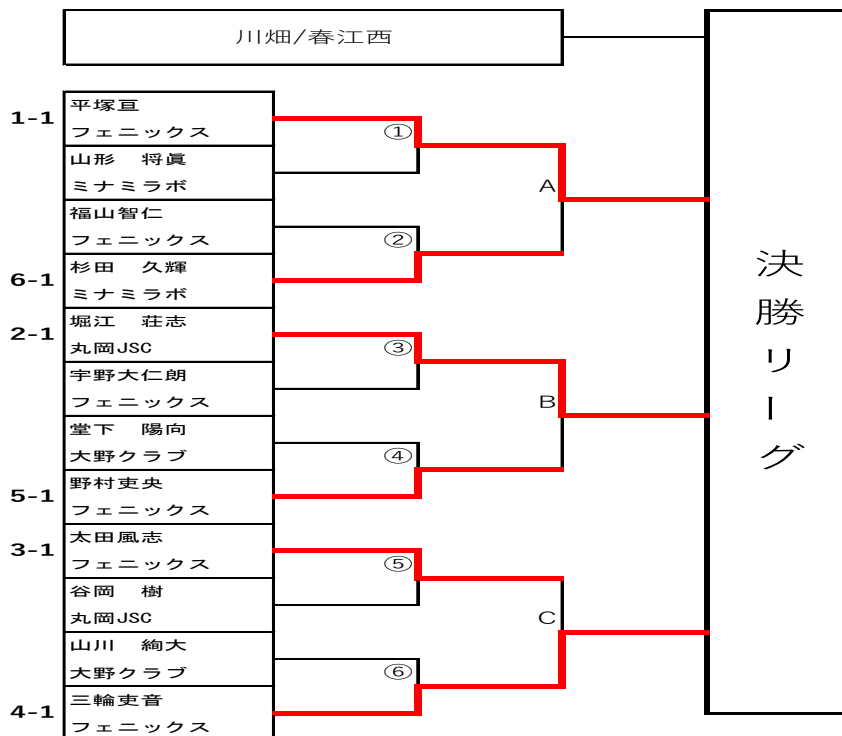

1部ホープス男子

決勝リーグ	川畑 小次郎 春江西小	平塚 亘 フェニックス	堀江 荘志 丸岡JSC	三輪 吏音 フェニックス	勝点	順位
川畑 小次郎 春江西小		3-0	1-3	3-0	5	1
平塚 亘 フェニックス	0-3		0-3	2-3	3	4
堀江 荘志 丸岡JSC	3-1	3-0		1-3	5	2
三輪 吏音 フェニックス	0-3	3-2	3-1		5	3

1部ホープス男子

8位決定戦（県カデット推薦者決定戦）

出場者_1. 2位決勝トーナメントの1回戦の敗者

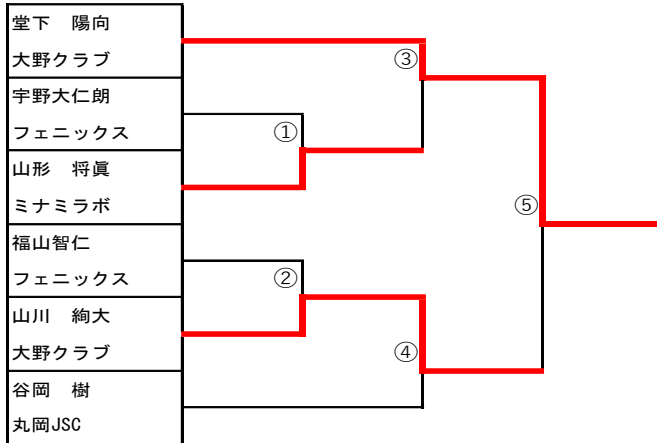

1部ホープス男子

3. 4位順位トーナメント

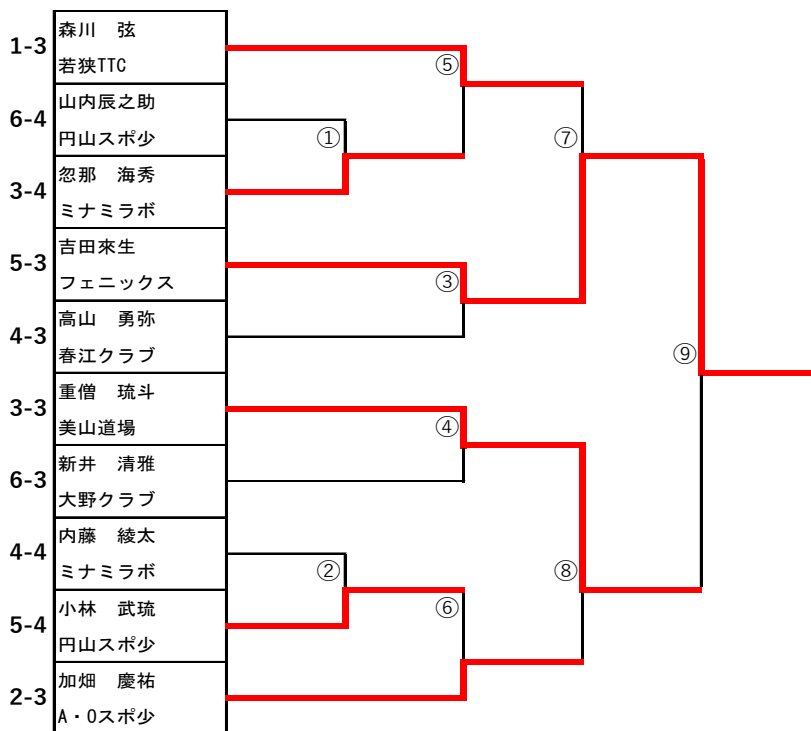

1部ホープス女子

1	徳永 楓奈 フェニックス 1	浜田 恵菜 卓愛シ 3	滝波 花心 円山スポ少 2	児玉 莉奈 A・0スポ少 4
2	坂田 裕菜 丸岡JSC 2	山崎 葉奈 金津スポ少 1	村中 優理子 ユニコーン 4	横田 桜 美山道場 3
3	武田 紗矢 ユニコーン 2	川端 乃愛 美山道場 1	山本 陽芽花 A・0スポ少 3	

1部ホープス女子

1. 2位決勝トーナメント → 決勝リーグ

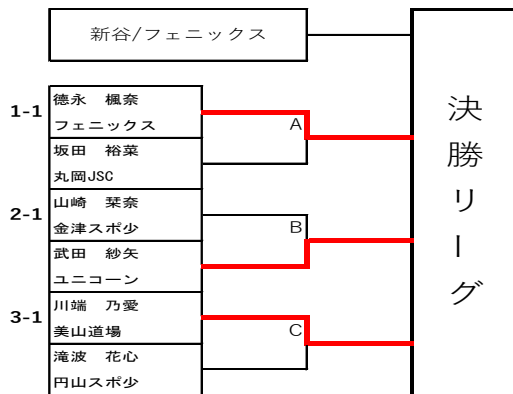

1部ホープス女子

決勝リーグ	新谷 真奈 フェニックス	徳永 楓奈 フェニックス	武田 紗矢 ユニコーン	川端 乃愛 美山道場	勝負	順位
新谷 真奈 フェニックス	-	3-1	3-0	3-0	6	1
徳永 楓奈 フェニックス	1-3	-	3-0	3-0	5	2
武田 紗矢 ユニコーン	0-3	0-3	-	0-3	3	4
川端 乃愛 美山道場	0-3	0-3	3-0	-	4	3

1部ホープス女子

3. 4位順位トーナメント

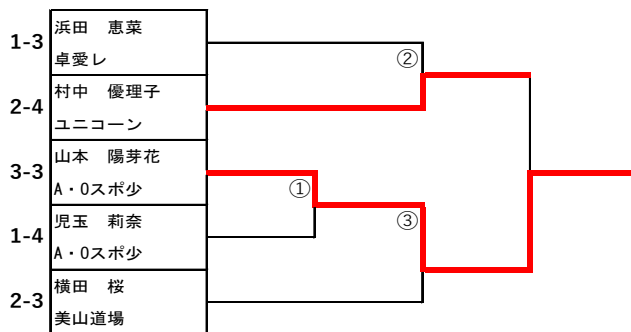

1部カブ男子

1	清水 瑛太 フェニックス 1	堂下 恭平 大野クラブ 2	堀田 隼佑 若狭TTC 3	吉村 凜月 丸岡JSC 4
2	早川 満 若狭TTC 2	吉田 楓功 フェニックス 1	橋本 航希 丸岡JSC 4	石田 聡汰 ミナミラボ 3

1部カブ男子

決勝リーグ	清水 瑛太 フェニックス	吉田 楓功 フェニックス	堂下 恭平 大野クラブ	早川 満 若狭TTC	勝点	順位
清水 瑛太 フェニックス		3-0	3-0	3-0	6	1
吉田 楓功 フェニックス	0-3		1-3	3-0	4	3
堂下 恭平 大野クラブ	0-3	3-1		3-0	5	2
早川 満 若狭TTC	0-3	0-3	0-3		3	4

1部カブ男子

3. 4位順位トーナメント

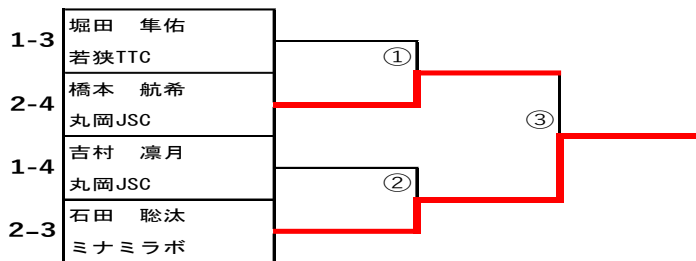

1部カブ女子

1	前田 みこ ミナミラボ 1	川端 愛未 美山道場 3	上林 奈央 ミナミラボ 2	宮田 莉央 春江クラブ 4	
2	福山 陽菜 フェニックス 1	武田 結 卓愛レ 3	丸田 つぐみ ミナミラボ 2	加畑 ひかり A・Oスポ少 4	川越 美来 ミナミラボ 5

1部カブ女子

決勝リーグ	前田 みこ ミナミラボ	福山 陽菜 フェニックス	上林 奈央 ミナミラボ	丸田 つぐみ ミナミラボ	勝点	順位
前田 みこ ミナミラボ		0-3	3-0	3-0	5	2
福山 陽菜 フェニックス	3-0		2-3	3-0	5	1
上林 奈央 ミナミラボ	0-3	3-2		3-1	5	3
丸田 つぐみ ミナミラボ	0-3	0-3	1-3		3	4

1部カブ女子
3. 4. 5位順位トーナメント

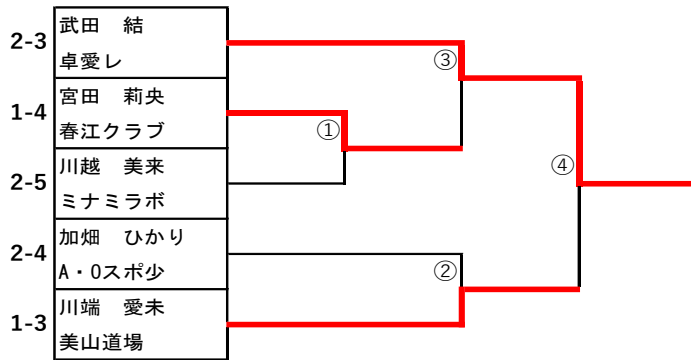

バンビ男子

1	横田 結人 美山道場	1	川初 碧 ミナミラボ	2	坂田 隼都 丸岡JSC	4	今村 達希 ミナミラボ	3
2	村中 結生太 ユニコーン	2	浜本 蒼士 卓誠会Jr	キ	川越 悠平 ミナミラボ	1		
3	橋本 侑 丸岡JSC	2	上坂 柊太 ミナミラボ	1	倉田 道多 ユニコーン	キ		
4	戸田 颯汰 フェニックス	3	田島 希与 円山スポ少	4	佐々木 大世 美山道場	1	山形 圭真 ミナミラボ	2

バンビ男子

1. 2位決勝トーナメント → 決勝リーグ

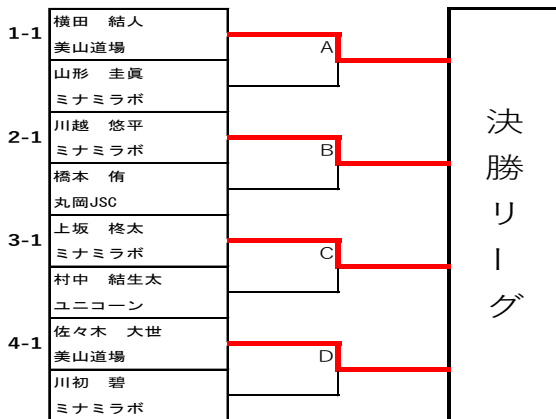

バンビ男子

決勝リーグ	横田 結人 美山道場	川越 悠平 ミナミラボ	上坂 柊太 ミナミラボ	佐々木 大世 美山道場	勝点	順位
横田 結人 美山道場	-	3-0	3-0	3-0	6	1
川越 悠平 ミナミラボ	0-3	-	3-2	3-1	5	2
上坂 柊太 ミナミラボ	0-3	2-3	-	3-0	4	3
佐々木 大世 美山道場	0-3	1-3	0-3	-	3	4

バンビ男子

3. 4位順位トーナメント

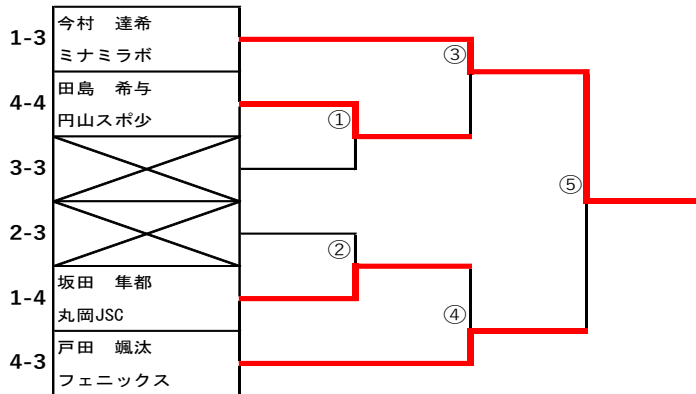

バンビ女子

1	武田 葉 卓愛レ	1	鈴木 悠奈 清水クラブ	2	六野 愛深 円山スポ少	3	
2	堂下 美桜 勝山SC	1	城戸 智心 フェニックス	3	柏木 咲来 ミナミラボ	2	宮田 佳穂 円山スポ少

バンビ女子

決勝リーグ	武田 葉 卓愛レ	堂下 美桜 勝山SC	鈴木 悠奈 清水クラブ	柏木 咲来 ミナミラボ	勝点	順位
武田 葉 卓愛レ		3-0	3-0	3-0	6	1
堂下 美桜 勝山SC	1-3		3-0	3-0	5	2
鈴木 悠奈 清水クラブ	0-3	0-3		1-3	3	4
柏木 咲来 ミナミラボ	0-3	0-3	3-1		4	3

バンビ女子

3. 4位順位トーナメント

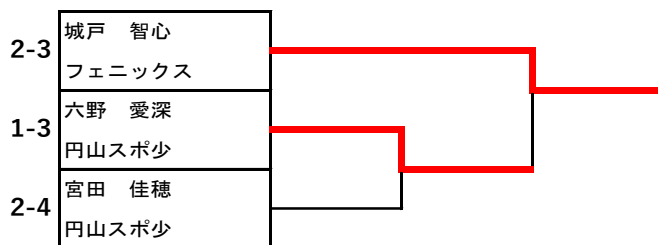

2部ホープス男子

1	阿部 貴仁 ミナミラボ 1	北口 晴大 丸岡JSC 2	牧野 柚希 万葉JTC 3	児玉 信也 金津スポ少 4
2	荒井 湊翔 森田クラブ 2	塩田 龍之介 ミナミラボ 4	橋本 誠也 丸岡JSC 1	高橋 想介 フェニックス 3
3	中林 祿郎 三国クラブ 1	今村 心一 清水クラブ 3	藤井 篤志 円山スポ少 2	青山 栄志郎 A・Oスポ少 4
4	上ヶ谷 斗優也 森田クラブ 1	山口 遼人 万葉JTC 4	青木 優心 ミナミラボ 2	加藤 和仁 ユニコーン 3
5	藤田 怜希 フェニックス 3	八代 誠大 三国クラブ 2	山本 翔大 円山スポ少 1	加藤 颯人 ユニコーン 4

2部ホープス男子
1位トーナメント

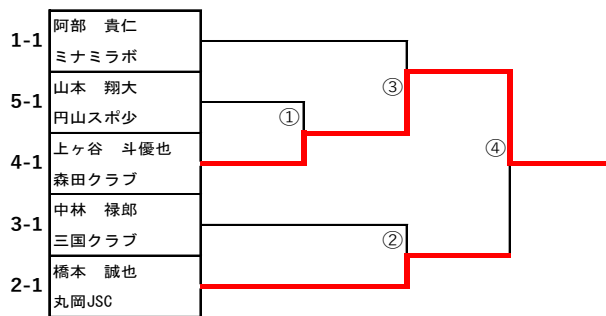

2位トーナメント

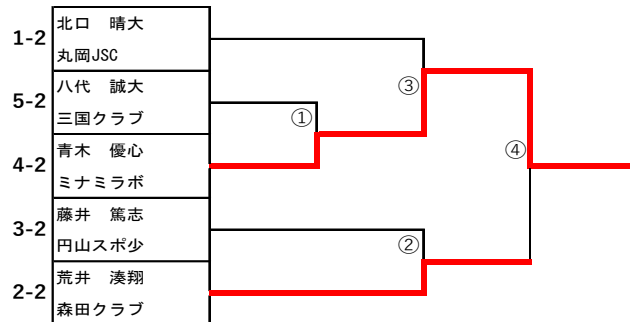

3位トーナメント

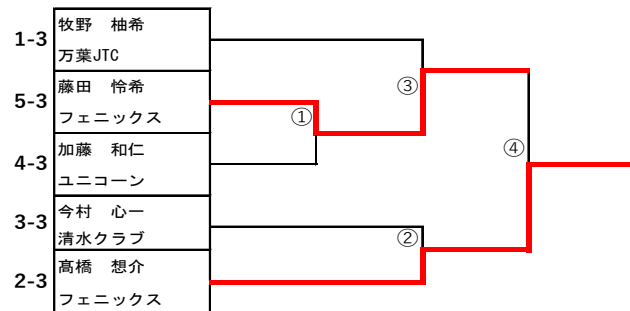

4位トーナメント

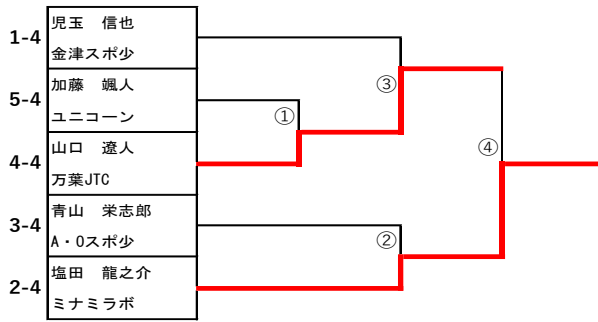

2部ホープス女子

1	田中 梢 卓誠会Jr	1	倉田 楓子 ユニコーン	2	中道 千晴 ユニコーン	3	田島 成 円山スポ少	4
2	面谷 美海 三国クラブ	1	石丸 侑那 ユニコーン	キ	奥村 望生 ユニコーン	2	田中 咲奈 万葉JTC	3
3	杉田 実南 大野クラブ	1	高橋 麗 ユニコーン	2	山口 芽依 ユニコーン	キ	岡部 蒼奈 円山スポ少	3
4	山口 真央 ユニコーン	1	治村 莓果 三国クラブ	3	向井 心春 万葉JTC	2	宗田 あいく 森田クラブ	4
5	杉本 寧々 ユニコーン	3	高橋 佑奈 丸岡JSC	1	川端 優月 清水クラブ	2		

2部ホープス女子
1位トーナメント

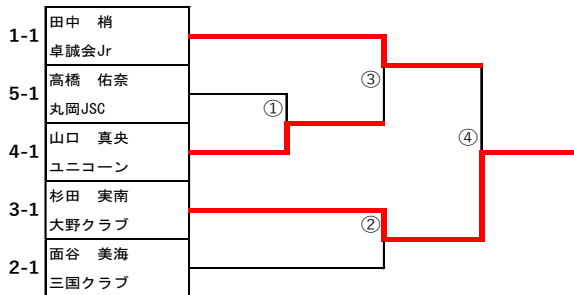

2位トーナメント

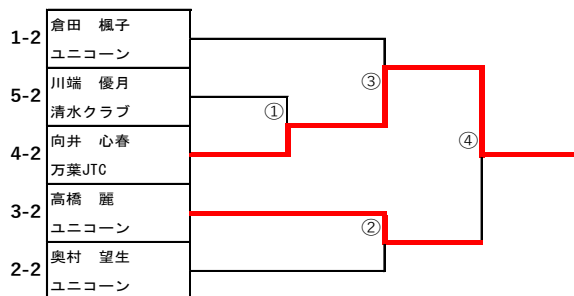

第43回福井県卓球選手権大会
令和6年5月4日
福井市体育館

3位トーナメント

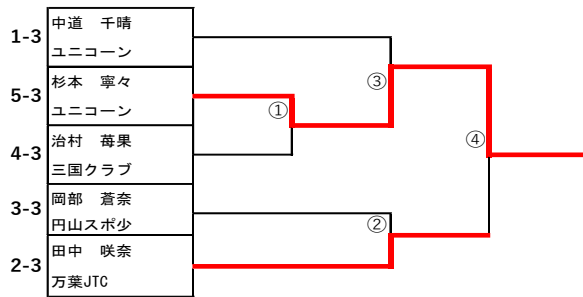

4位トーナメント

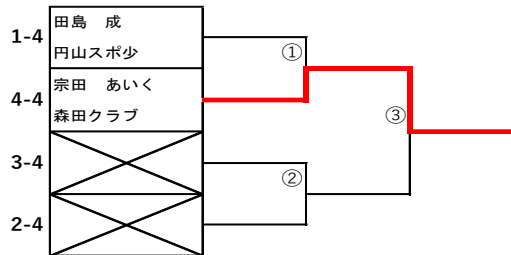

2部カブ男子

1	田中 春翔 卓誠会Jr	1	三田村 和真 A・Oスポ少	3	山口 斗雅 森田クラブ	2	森田 陽之介 鯖江王山	4
2	藤田 皓貴 円山スポ少	2	加藤 智貴 ミナミラボ	1	長谷川 逸人 清水クラブ	3		

2部カブ男子

1. 2位順位トーナメント

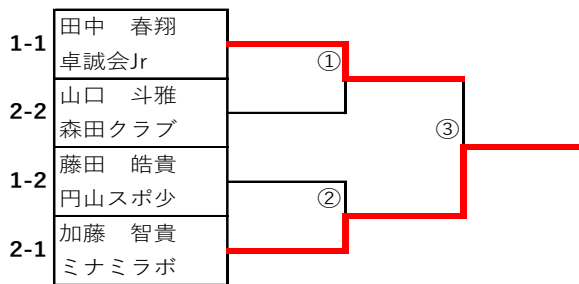

2部カブ男子

3. 4位順位トーナメント

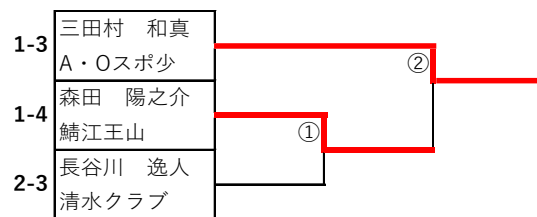

2部カブ女子

1	村中 優奈 大野クラブ	1	八代 菜央 三国クラブ	4	奥村 梨央 ミナミラボ	3	山本 実穂 万葉JTC	2
2	出蔵 雛 丸岡JSC	1	沖村 美月 大野クラブ	2	増永 望央 円山スポ少	3	新野 夕陽 清水クラブ	キ

第43回福井県卓球選手権大会
 令和6年5月4日
 福井市体育館

2部カブ女子

1. 2位順位トーナメント

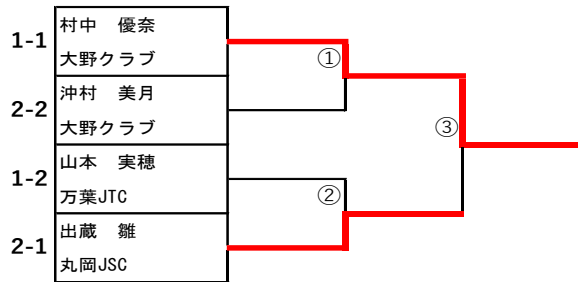

2部カブ女子

3. 4位順位トーナメント

